

RION

Bett RION

- massives Design
- individuell durch Einstecklehnen
- gesteckte Holzverbindungen
- prägnante Beine

metallfrei

Betten



*Bett RION PURE
in Wildeiche*

*Bett RION PURE und
Einsteck-Rückenlehne LINE
in Wildeiche*



Kernbuche

Buche

Ahorn

Wildeiche

Eiche

Kirschbaum

Wildnuss

Nussbaum

metallfrei

RION PURE

Lattenrostauflage Einbautiefen 9/12 cm
Sonder-Einbautiefe 15 cm

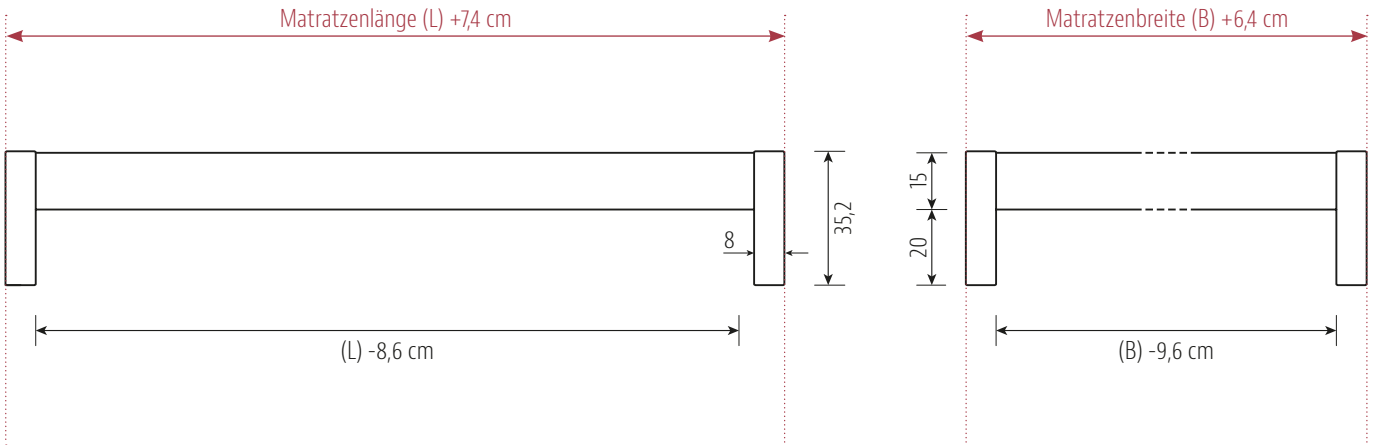

RION PURE XL

Lattenrostauflage Einbautiefen 10/13/16 cm
Sonder-Einbautiefe 19 cm

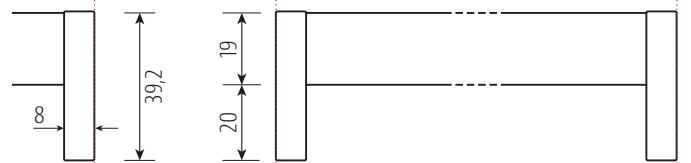

optional:

- kombinierbar mit Einstecklehnen LINE / EDGE / BOW und BOW mit Eckausschnitt
- alle Lehnen in **XL-Höhe** (+5 cm) möglich

LEHNE BOW mit Eckausschnitt*

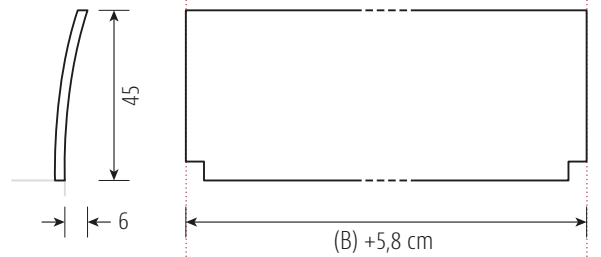

LEHNE LINE

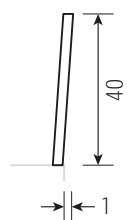

LEHNE EDGE

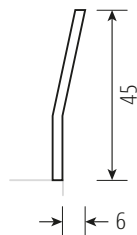

LEHNE BOW*

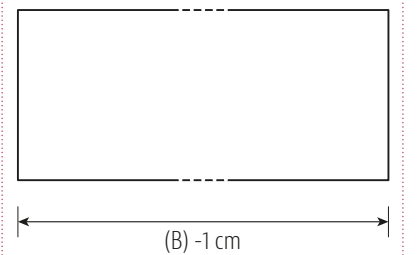
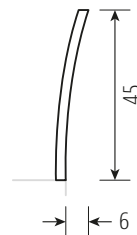

* Materialstärke 1,6 cm
in mehrschichtigem Aufbau

Standard-Matratzenlänge 200 cm / alle Angaben in cm

Materialstärke 2,6 cm

Beine 8 x 8 cm

Auflageleisten Buche / Sonder-Einbautiefe mit Alu-Winkel 3 cm breit

RION PURE - Bettrahmen

| Holzart / Matratzenbreite in cm | 90 | 100 | 120 | 140 | 160 | 180 | 200 |
|---------------------------------|-------|-------|-------|-------|-------|-------|-------|
| Kernbuche | 1.420 | 1.430 | 1.440 | 1.460 | 1.590 | 1.600 | 1.610 |
| Buche | 1.530 | 1.540 | 1.560 | 1.570 | 1.700 | 1.720 | 1.740 |
| Ahorn 1 x weiß geölt | 1.790 | 1.800 | 1.820 | 1.850 | 1.990 | 2.010 | 2.030 |
| Wildeiche gebürstet | 1.680 | 1.690 | 1.710 | 1.740 | 1.870 | 1.890 | 1.910 |
| Eiche | 1.770 | 1.780 | 1.810 | 1.840 | 1.980 | 2.010 | 2.040 |
| Kirschbaum | 1.660 | 1.670 | 1.700 | 1.720 | 1.860 | 1.880 | 1.910 |
| Wildnuss | 1.780 | 1.800 | 1.820 | 1.840 | 1.980 | 2.010 | 2.030 |
| Nussbaum | 2.110 | 2.140 | 2.180 | 2.230 | 2.400 | 2.440 | 2.490 |

RION PURE XL - Bettrahmen

| Holzart / Matratzenbreite in cm | 90 | 100 | 120 | 140 | 160 | 180 | 200 |
|---------------------------------|-------|-------|-------|-------|-------|-------|-------|
| Kernbuche | 1.640 | 1.650 | 1.670 | 1.700 | 1.850 | 1.880 | 1.900 |
| Buche | 1.600 | 1.610 | 1.630 | 1.660 | 1.820 | 1.840 | 1.870 |
| Ahorn 1 x weiß geölt | 2.190 | 2.210 | 2.250 | 2.290 | 2.460 | 2.500 | 2.550 |
| Wildeiche gebürstet | 1.970 | 1.990 | 2.030 | 2.060 | 2.230 | 2.270 | 2.310 |
| Eiche | 2.120 | 2.140 | 2.190 | 2.230 | 2.410 | 2.460 | 2.500 |
| Kirschbaum | 1.980 | 2.000 | 2.040 | 2.080 | 2.250 | 2.290 | 2.330 |
| Wildnuss | 2.130 | 2.160 | 2.200 | 2.240 | 2.420 | 2.460 | 2.510 |
| Nussbaum | 2.540 | 2.570 | 2.650 | 2.710 | 2.920 | 2.980 | 3.060 |

Optionen

| | |
|--|-----|
| Sonderlänge 190 cm | 0 |
| Überlänge je 10 cm für alle Holzarten | 100 |
| Beinerhöhung um max. 5 cm (konstruktiv bedingt) für alle Holzarten | 110 |
| Holzart Wildeiche: Oberfläche ungebürstet | 0 |
| Holzarten Eiche und Wildeiche: Oberfläche ein- oder zweifach weiß geölt | 110 |
| Matratzenbreite 140 cm: Zusätzliche Mittelauflage für 2 einzelne Lattenroste | 105 |

Sonder-Einbautiefe mit Alu-Winkeln statt Holzauflagen bei einer Matratzenbreite...

| | |
|--|-----|
| bis 140 cm (Einzelbetten) | 0 |
| von 140 cm mit zusätzlicher abgesenkter Mittelauflage für 2 einzelne Lattenroste | 210 |
| ab 160 cm mit abgesenkter Mittelauflage (Doppelbetten) | 90 |

Hinweis: kompatibel mit Bettkasten: A / B / C / D - Empfehlung: Bettkasten B

LINE - Einsteck-Rückenlehne gerade, 4° geneigt

| Holzart / Matratzenbreite in cm | 90 | 100 | 120 | 140 | 160 | 180 | 200 |
|---------------------------------|-----|-----|-----|-----|-------|-------|-------|
| Kernbuche | 420 | 440 | 460 | 490 | 520 | 540 | 570 |
| Buche | 420 | 430 | 460 | 490 | 520 | 550 | 580 |
| Ahorn 1 x weiß geölt | 570 | 590 | 640 | 690 | 740 | 790 | 830 |
| Wildeiche gebürstet | 560 | 590 | 630 | 670 | 720 | 760 | 810 |
| Eiche | 590 | 610 | 670 | 720 | 780 | 830 | 890 |
| Kirschbaum | 530 | 560 | 610 | 650 | 700 | 750 | 790 |
| Wildnuss | 600 | 630 | 680 | 730 | 780 | 830 | 880 |
| Nussbaum | 700 | 750 | 830 | 910 | 1.000 | 1.080 | 1.160 |
| Zirbelkiefer roh | 530 | 550 | 600 | 650 | 700 | 750 | 800 |

EDGE - Einsteck-Rückenlehne gewinkelt

| Holzart / Matratzenbreite in cm | 90 | 100 | 120 | 140 | 160 | 180 | 200 |
|---------------------------------|-----|-----|-------|-------|-------|-------|-------|
| Kernbuche | 560 | 580 | 610 | 640 | 680 | 710 | 740 |
| Buche | 560 | 580 | 610 | 650 | 680 | 720 | 750 |
| Ahorn 1 x weiß geölt | 720 | 750 | 810 | 860 | 920 | 970 | 1.030 |
| Wildeiche gebürstet | 720 | 750 | 800 | 850 | 900 | 950 | 1.000 |
| Eiche | 750 | 780 | 840 | 900 | 970 | 1.030 | 1.090 |
| Kirschbaum | 690 | 720 | 770 | 820 | 880 | 930 | 990 |
| Wildnuss | 760 | 790 | 850 | 910 | 970 | 1.030 | 1.080 |
| Nussbaum | 880 | 920 | 1.020 | 1.110 | 1.210 | 1.300 | 1.400 |
| Zirbelkiefer roh | 680 | 710 | 770 | 820 | 880 | 940 | 990 |

BOW - Einsteck-Rückenlehne gebogen

| Holzart / Matratzenbreite in cm | 90 | 100 | 120 | 140 | 160 | 180 | 200 |
|---------------------------------|-----|-----|-------|-------|-------|-------|-------|
| Kernbuche | 650 | 690 | 730 | 780 | 830 | 870 | 920 |
| Buche | 660 | 690 | 730 | 780 | 830 | 880 | 930 |
| Ahorn 1 x weiß geölt | 850 | 870 | 940 | 1.010 | 1.080 | 1.150 | 1.220 |
| Wildeiche gebürstet | 730 | 760 | 820 | 880 | 940 | 1.010 | 1.060 |
| Eiche | 740 | 780 | 860 | 900 | 970 | 1.040 | 1.100 |
| Kirschbaum | 730 | 770 | 830 | 890 | 960 | 1.040 | 1.080 |
| Wildnuss | 800 | 840 | 910 | 980 | 1.050 | 1.130 | 1.190 |
| Nussbaum | 870 | 920 | 1.010 | 1.100 | 1.200 | 1.290 | 1.380 |

BOW mit Eckausschnitt - Einsteck-Rückenlehne gebogen

| Holzart / Matratzenbreite in cm | 90 | 100 | 120 | 140 | 160 | 180 | 200 |
|---------------------------------|-----|-----|-------|-------|-------|-------|-------|
| Kernbuche | 670 | 710 | 750 | 800 | 850 | 890 | 950 |
| Buche | 670 | 700 | 750 | 800 | 850 | 900 | 950 |
| Ahorn 1 x weiß geölt | 880 | 890 | 960 | 1.030 | 1.100 | 1.180 | 1.250 |
| Wildeiche gebürstet | 740 | 780 | 840 | 900 | 970 | 1.030 | 1.100 |
| Eiche | 760 | 800 | 910 | 930 | 1.000 | 1.070 | 1.140 |
| Kirschbaum | 750 | 790 | 850 | 920 | 980 | 1.070 | 1.120 |
| Wildnuss | 820 | 860 | 930 | 1.000 | 1.080 | 1.160 | 1.240 |
| Nussbaum | 890 | 950 | 1.040 | 1.140 | 1.240 | 1.340 | 1.440 |

Optionen

| | |
|---|----|
| Holzart Wildeiche: Oberfläche ungebürstet | 0 |
| Holzarten Eiche und Wildeiche: Oberfläche ein- oder zweifach weiß geölt | 62 |
| Einsteck-Rückenlehne in Höhe oder Länge kürzen | 90 |

LINE XL - Einsteck-Rückenlehne gerade, 4° geneigt

| Holzart / Matratzenbreite in cm | 90 | 100 | 120 | 140 | 160 | 180 | 200 |
|---------------------------------|-----|-----|-----|-----|-------|-------|-------|
| Kernbuche | 440 | 450 | 480 | 510 | 540 | 570 | 600 |
| Buche | 440 | 450 | 480 | 520 | 550 | 580 | 610 |
| Ahorn 1 x weiß geölt | 600 | 630 | 680 | 730 | 780 | 840 | 890 |
| Wildeiche gebürstet | 600 | 620 | 670 | 720 | 770 | 820 | 860 |
| Eiche | 620 | 650 | 710 | 770 | 830 | 890 | 950 |
| Kirschbaum | 560 | 590 | 640 | 690 | 740 | 800 | 850 |
| Wildnuss | 640 | 670 | 720 | 780 | 830 | 890 | 950 |
| Nussbaum | 750 | 800 | 890 | 980 | 1.070 | 1.170 | 1.260 |
| Zirbelkiefer roh | 560 | 580 | 640 | 690 | 750 | 800 | 960 |

EDGE XL - Einsteck-Rückenlehne gewinkelt

| Holzart / Matratzenbreite in cm | 90 | 100 | 120 | 140 | 160 | 180 | 200 |
|---------------------------------|-----|-----|-------|-------|-------|-------|-------|
| Kernbuche | 580 | 600 | 630 | 670 | 700 | 740 | 770 |
| Buche | 580 | 600 | 630 | 670 | 710 | 740 | 780 |
| Ahorn 1 x weiß geölt | 750 | 780 | 840 | 900 | 970 | 1.030 | 1.090 |
| Wildeiche gebürstet | 750 | 780 | 840 | 890 | 950 | 1.000 | 1.060 |
| Eiche | 780 | 810 | 880 | 950 | 1.020 | 1.090 | 1.160 |
| Kirschbaum | 720 | 750 | 800 | 860 | 920 | 980 | 1.040 |
| Wildnuss | 800 | 830 | 890 | 960 | 1.020 | 1.080 | 1.150 |
| Nussbaum | 920 | 970 | 1.080 | 1.180 | 1.280 | 1.390 | 1.490 |
| Zirbelkiefer roh | 710 | 740 | 800 | 870 | 930 | 990 | 1.050 |

BOW XL - Einsteck-Rückenlehne gebogen

| Holzart / Matratzenbreite in cm | 90 | 100 | 120 | 140 | 160 | 180 | 200 |
|---------------------------------|-----|-----|-------|-------|-------|-------|-------|
| Kernbuche | 680 | 710 | 760 | 810 | 860 | 910 | 960 |
| Buche | 690 | 720 | 770 | 820 | 870 | 930 | 970 |
| Ahorn 1 x weiß geölt | 870 | 920 | 990 | 1.070 | 1.150 | 1.230 | 1.300 |
| Wildeiche gebürstet | 760 | 800 | 870 | 930 | 1.000 | 1.070 | 1.130 |
| Eiche | 770 | 810 | 880 | 950 | 1.030 | 1.100 | 1.170 |
| Kirschbaum | 770 | 810 | 870 | 940 | 1.010 | 1.090 | 1.150 |
| Wildnuss | 840 | 880 | 960 | 1.040 | 1.120 | 1.200 | 1.270 |
| Nussbaum | 910 | 970 | 1.070 | 1.170 | 1.280 | 1.380 | 1.480 |

BOW XL mit Eckausschnitt - Einsteck-Rückenlehne gebogen

| Holzart / Matratzenbreite in cm | 90 | 100 | 120 | 140 | 160 | 180 | 200 |
|---------------------------------|-----|-------|-------|-------|-------|-------|-------|
| Kernbuche | 690 | 730 | 780 | 820 | 880 | 930 | 980 |
| Buche | 700 | 730 | 790 | 840 | 890 | 950 | 1.000 |
| Ahorn 1 x weiß geölt | 890 | 940 | 1.010 | 1.090 | 1.170 | 1.250 | 1.340 |
| Wildeiche gebürstet | 780 | 820 | 890 | 950 | 1.020 | 1.090 | 1.160 |
| Eiche | 790 | 840 | 910 | 980 | 1.060 | 1.130 | 1.210 |
| Kirschbaum | 790 | 830 | 900 | 970 | 1.040 | 1.120 | 1.190 |
| Wildnuss | 860 | 900 | 980 | 1.060 | 1.150 | 1.230 | 1.320 |
| Nussbaum | 940 | 1.000 | 1.110 | 1.210 | 1.320 | 1.430 | 1.540 |

Optionen

| | |
|---|----|
| Holzart Wildeiche: Oberfläche ungebürstet | 0 |
| Holzarten Eiche und Wildeiche: Oberfläche ein- oder zweifach weiß geölt | 62 |
| Einsteck-Rückenlehne in Höhe oder Länge kürzen | 90 |